

VELUX Elektro-Dachfenster GGU

VELUX®



Das Elektro-Schwingfenster GGU von VELUX ist eine kabelgebundene Lösung, die über einen Funk-Wandschalter ferngesteuert werden kann – perfekt geeignet für schwer zugängliche Bereiche, aber auch für jede andere Situation. Das Dachfenster besitzt einen eingebauten Motor und einen Regensensor zum automatischen Schließen bei Regen. Das feuchtigkeitsbeständige Material eignet sich ideal für Küchen und Badezimmer.

- Der Regensensor veranlasst bei einsetzendem Regen automatisch das Schließen des Dachfensters.
- Elektrisch betrieben, um eine vollständige, nahtlose Integration Ihres Dachfensters in Ihr Haus zu ermöglichen.
- Der Motor ist in der oberen Abdeckung verborgen und nicht sichtbar.
- Steuern Sie Ihr Dachfenster ganz unkompliziert mit dem Funk-Wandschalter, der eine einfache Öffnen/Schließen/Halt-Funktion bietet.
- Der Einklemmschutz erkennt Gegenstände beim Schließen.
- Ein leiser Motor sorgt dafür, dass es in den Wohnräumen leise bleibt – z. B. wenn Ihre Kinder schlafen, oder einfach für ein verbessertes Wohlbefinden.
- Kompatibel mit VELUX ACTIVE with NETATMO mit sensorgestützter Lüftung zur Schaffung eines besseren Raumklimas. Fernbedienbar über Smartphone oder Spracheingabe.



Anleitung zur Bedienung

Das Fenster kann in Dachneigungen zwischen 15° und 90° eingebaut werden.



Die Elektro- und Solar-Dachfenster von VELUX werden ganz einfach über einen Funk-Wandschalter bedient und sorgen auf Knopfdruck für frische Luft. Perfekt für Anwendungen in und außer Reichweite, wo zusätzlicher Komfort und bequeme Bedienung erforderlich sind. Wählen Sie bei geringerer Dachneigung größere Fenster, um ein Optimum an Tageslicht zu erhalten.

Größenübersicht

Die Größenübersicht zeigt die Verfügbarkeit der verschiedenen Größen für die verschiedenen Verglasungen.

	550	660	780	942	1140	1340
778	GGU CK02 (0.22) [0.10]					
978	GGU CK04 (0.29) [0.20]	GGU FK04 (0.38) [0.24]	GGU MK04 (0.47) [0.28]			GGU UK04 (0.91) [0.47]
1178	GGU CK06 (0.37) [0.20]	GGU FK06 (0.47) [0.24]	GGU MK06 (0.59) [0.28]	GGU PK06 (0.75) [0.33]	GGU SK06 (0.95) [0.39]	
1398		GGU FK08 (0.58) [0.24]	GGU MK08 (0.72) [0.28]	GGU PK08 (0.92) [0.33]	GGU SK08 (1.16) [0.39]	GGU UK08 (1.40) [0.46]
1600			GGU MK10 (0.85) [0.28]	GGU PK10 (1.07) [0.34]	GGU SK10 (1.35) [0.40]	GGU UK10 (1.63) [0.46]

Alle Abmessungen in mm. () = Effektive Lichtfläche, m² [] = Belüftungsbereich, m²



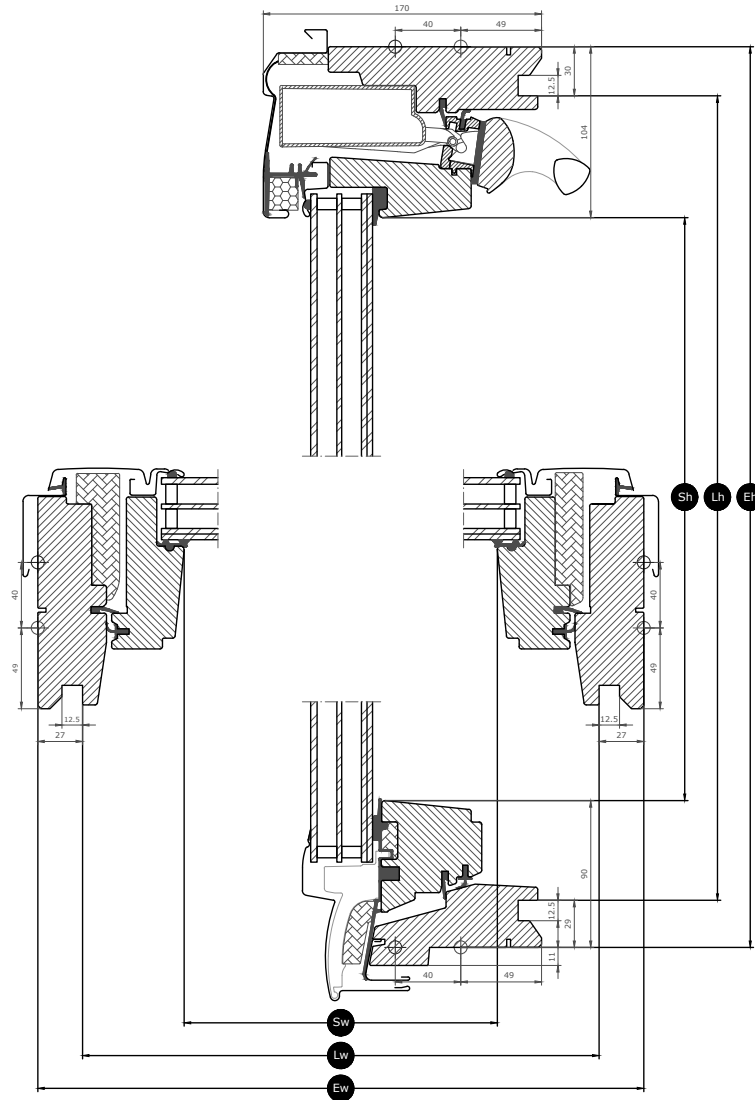





Fenstermaße



Breite		CK--	FK--	MK--	PK--	SK--	UK--
Sw	Breite, Scheiben-Lichtmaß	371	481	601	763	961	1161
Lw	Breite, Innenfutter-Nutmaß	495	605	725	887	1085	1285
Ew	Breite, Blendrahmen-Außenmaß	550	660	780	942	1140	1340

Höhe		--02	--04	--06	--08	--10
Sh	Länge, Scheiben-Lichtmaß	584	784	984	1204	1406
Lh	Länge, Innenfutter-Nutmaß	719	919	1119	1339	1541
Eh	Länge, Blendrahmen-Außenmaß	778	978	1178	1398	1600

Verglasungseigenschaften







	THERMO --70	Verglasung 84	ENERGIE PLUS --66	ENERGIE SCHALLSCHUTZ --62	ENERGIE WÄRMEDÄMMUNG --67	ENERGIE HITZSCHUTZ --69
 Hitzeschutz	★★★★☆	★★★★☆	★★★★☆	★★★★☆	★★★★☆	★★★★☆
 Schutz	★★★★☆	★★★★☆	★★★★☆	★★★★☆	★★★★☆	★★★★☆
 Verbundsicherheitsglas	✓	✓	✓	✓	✓	✓
 Einscheiben-Sicherheitsglas (ESG)	✓	✓	✓	✓	✓	✓
 UV-Filter	✓	✓	✓	✓	✓	✓
 Anti-Regengeräusch-Effekt	✓	✓	✓	✓	✓	✓
 Natürlicher Reinigungseffekt			✓		✓	
 Anti-Tau-Effekt			✓	✓	✓	

Scheibenaufbau

Verglasungen		Zusammensetzung (von innen nach außen)
THERMO -70	Doppelt verglast	2x3 mm Verbundsicherheitsglas (VSG) – 16 mm Argon – 4 mm Einscheibensicherheitsglas (ESG)
Verglasung 84	Dreifach verglast	2x3 mm Verbundsicherheitsglas (VSG) – 13 mm Argon – 3 mm teilvorgespanntes Glas (TVG) – 13 mm Argon – 4 mm Einscheibensicherheitsglas (ESG)
ENERGIE PLUS --66	Dreifach verglast	2x3mm Verbundsicherheitsglas (VSG) – 13 mm Argon – 3 mm teilvorgespanntes Glas (TVG) – 13 mm Argon – 4 mm Einscheibensicherheitsglas (ESG)
ENERGIE SCHALLSCHUTZ --62	Dreifach verglast	2x3 mm Verbundsicherheitsglas (VSG) – 11 mm Krypton – 3 mm teilvorgespanntes Glas (TVG) – 11 mm Krypton – 8 mm Einscheibensicherheitsglas (ESG)
ENERGIE WÄRMEDÄMMUNG --67	Dreifach verglast	2x3 mm Verbundsicherheitsglas (VSG) – 12 mm Krypton – 3 mm teilvorgespanntes Glas (TVG) – 12 mm Krypton – 4 mm Einscheibensicherheitsglas (ESG)
ENERGIE HITZESCHUTZ --69	Dreifach verglast	2x3 mm Verbundsicherheitsglas (VSG) – 13 mm Argon – 3 mm teilvorgespanntes Glas (TVG) – 13 mm Argon – 4 mm Einscheibensicherheitsglas (ESG)

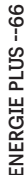
Technische Werte

Übersicht der technischen Werte des Produktes, darunter unter anderem die CE-Kennzeichnung gemäß EN 14351-1.

	     					
	Fenstermerkmale	Leistung				
Wärmedurchgangskoeffizient	1.3 W/(m²K)	1.0 W/(m²K)	1.0 W/(m²K)	0.96 W/(m²K)	0.88 W/(m²K)	1.1 W/(m²K)
Lichttransmissionsgrad (τ,v)	0.68	0.63	0.62	0.68	0.62	0.57
	0,46	0,46	0,44	0,47	0,44	0,27
Schalldämmung (Rw)	35(-1;-3)	35(-1;-3)	37(-2;-4)	42(-2;-5)	38(-2;-5)	35(-1;-3)
Luftdurchlässigkeit [Klasse]	4 (PK10: 3)	4 (PK10: 3)	4 (PK10: 3)	4 (PK10: 3)	4 (PK10: 3)	4 (PK10: 3)
Externes Brandverhalten - Britisch [Klasse]	AC	AC	AC	AC	AC	AC
Externes Brandverhalten - Europa [Klasse]	npd	npd	npd	npd	npd	npd
Schlagfestigkeit [Klasse]	3	3	3	3	3	3
Tragfähigkeit der Sicherheitsvorrichtungen	√	√	√	√	√	√
Brandverhalten [Klasse]	D-s3,d2	D-s3,d2	D-s3,d2	D-s3,d2	D-s3,d2	D-s3,d2
Widerstand gegen Schneelast	**	**	**	**	**	**
Widerstand gegen Windlast [Klasse]	C3 (>SK08: NPD)	C3 (>SK08: NPD)	C3 (>SK08: NPD)	C3 (>SK08: NPD)	C3 (>SK08: NPD)	C3 (>SK08: NPD)
Wasserdichtigkeit [Klasse]	E900	E900	E900	E900	E900	E900

Widerstand gegen Schneelast = ** Siehe Scheibenaufbau

NPD: No Performance Determined - Keine Leistung bestimmt

Rahmenmaterialien

Material Beschreibung	Weißer, wartungsfreier Lack Oberfläche mit Polyurethanlack.
Farbcode NCS, Oberfläche innen	S 0500-N
Farbcode am ähnlichsten zu RAL, Oberfläche innen	9003

Außenabdeckungen

Material Beschreibung	Aluminium, dunkelgrau Dunkelgrau	Kupfer	Titanzink
Farbcode NCS	S 7500-N	Kein Farbcode	
Farbcode am ähnlichsten zu RAL	7043	Kein Farbcode	

Reinigung und Wartung

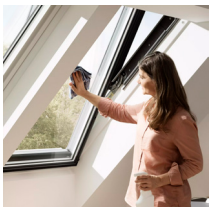

Um die Außenscheibe von innen zu reinigen, drehe den Flügel von Hand und sichere ihn mit den Putzriegeln in der Reinigungsposition.



VELUX Reparatur- und Wartungssets sind erhältlich.

Garantie



VELUX übernimmt 10 Jahre Garantie auf das Fenster, 3 Jahre Garantie auf Elektro-Komponenten und 15 Jahre bei Bruch von Kunststoffrahmen und Metallbeschlägen.

Die ausführlichen VELUX Garantiebedingungen finden Sie auf unserer Website www.velux.de.

Eindeckrahmen und Anschlussprodukte



Eindeckrahmen

Das VELUX Dachfenster lässt sich mit original VELUX Eindeckrahmen-Lösungen in praktisch jede Dacheindeckung einbauen. Unsere Eindeckrahmen sind passend auf die genaue Größe und Form der Dachfenster abgestimmt, um eine perfekte, wasserdichte Passform zu gewährleisten. Eindeckrahmen lassen sich auch zur Kombination mehrerer Dachfenster verwenden.

Anschlussprodukte

Stellen Sie mit VELUX Anschlussprodukten den fachgerechten Einbau und die luft- und wasserdichte Verbindung zwischen Fenster und Dach sicher. Alle Anschlussprodukte gewährleisten dank ihrer perfekten Abstimmung auf das Dachfenster ein zuverlässiges und langlebiges Ergebnis.

Rollos, Markisen und Rollläden

Vervollständigen Sie den VELUX Dachfenster-Einbau mit Rollläden und Markisen für Hitzeschutz und Innenrollos für Lichtregulierung, Verdunkelung oder zum Schutz vor Insekten. Sie finden eine große Auswahl von manuell oder fernbedienbaren Produkten passgenau für jeden Fenstertyp und jede Größe.

Weitere Informationen

Technische Änderungen vorbehalten.

Weitere Informationen über unsere Produkte finden Sie auf <http://www.velux.de>

Technische Informationen

VELUX Elektro-Dachfenster GGU	Installation und Bedienung	Das Fenster wird in die Schutzkategorie IP44 eingestuft. Der Fenstermotor ist im Markisenkasten untergebracht und funktioniert bei Temperaturen zwischen -10 °C und +60 °C. Bei Montage in Feuchträumen sind die geltenden Bestimmungen einzuhalten (wende dich gegebenenfalls an einen qualifizierten Elektroinstallateur).
	Fensteröffnung	Der Fenstermotor ermöglicht eine Öffnung von maximal 200 mm innerhalb von 35 Sekunden. Aufgrund einer kürzeren Kette haben Fenster in kleinen oder Sondergrößen eine andere Fensteröffnung. Fensteröffnung für Größen --K01 und --K02 = 135 mm. Fensteröffnung für Größen --K25 und --K27 = 38 mm. Die Kette kuppelt automatisch ein und aus, wenn das Fenster geschlossen ist.
	Kompatibilität	Das Dachfenster basiert auf der Hochfrequenztechnologie im Bereich 868 MHz und ist mit anderen VELUX Produkten mit dem io-homecontrol®-Logo kompatibel. Das Dachfenster ist für die spätere Montage der Elektro-Innen- und Außendekoration und der Sonnenschutzprodukte von VELUX vorbereitet. Er ist mit allen Elektro- und Solar-Dekorations- und Sonnenschutzprodukten von VELUX kompatibel, aber wir empfehlen, die Elektro-Produkte zu verwenden. Der Anschluss an Produkte anderer Hersteller kann Schäden oder Funktionsstörungen verursachen.
	Anschluss	Das Fenster ist mit einem 4 m langen 2-adrigen Kabel (H05VV-F) mit einem Standard-Netzstecker zum Anschluss an die Netzspannung (2,5 m für UK) ausgestattet.
Vorprogrammierter Funk- Wandschalter	Materialien	ABS-Kunststoff, weiß (NCS S 1000-N)
	Größe und Gewicht	8,2 cm x 8,2 cm x 1,7 cm, 0,125 kg.
	Installation und Bedienung	Der Wandschalter ist nur für den Gebrauch in Innenräumen vorgesehen, bei einer Umgebungstemperatur von mindestens 5 °C und höchstens 45 °C. Er kann in trockener oder feuchter Umgebung (z. B. einem Wohnzimmer oder einem Badezimmer) verwendet werden. Funktechnik: 868,0 MHz. Im Innenbereich beträgt die Reichweite je nach Baukonstruktion ca. 30 m.
	Stromverbrauch	2 x alkaline AAA-Batterien (1,5 V) Erwartete Lebensdauer der Batterien: Bis zu 1 Jahr.
Integrierter Regensensor	Materialien	Goldbeschichteter Sensor, Uni Grau (RAL 7022)
	Größe und Gewicht	N/A
	Stromverbrauch	N/A
Fenstermotor, elektrisch	Materialien	Motorgehäuse aus Polybutylenterephthalat (PBT) mit Glasfaser, schwarz (NCS S 9000-N). Kette aus rostfreiem Stahl.
	Größe und Gewicht	362 x 50 x 110 mm (B x H x T), 0,987 kg
	Stromverbrauch	230/240 V Wechselstrom – 50 Hz/40 VA. Standby-Stromverbrauch (einschließlich Regensensor): max. 0,5 W. Zusätzlicher Standby-Stromverbrauch für MML, SML oder DML: 0,6 W. Durch den Betrieb von Fenster- und Sonnenschutzprodukten (3 Zyklen pro Tag) steigt der Energieverbrauch um ca. 2 kWh/Jahr.
	Motorleistung	Zugkraft: Min. 225 N Druckbelastbarkeit: Min. 150 N